



Инструкция по эксплуатации
Профессиональный гладильный
каток
PM 1210
PM 1214
PM 1217

До установки, подключения и подготовки прибора к работе **обязательно** прочитайте инструкцию по эксплуатации. Вы обезопасите себя и предотвратите материальный ущерб.

ru - RU, UA, KZ

M.-Nr. 10 025 700

Содержание

Указания по безопасности и предупреждения	4
Надлежащее использование	4
Электротехническая безопасность	4
Эксплуатация прибора.....	5
Использование принадлежностей	6
Правила работы на гладильных катках	6
Ваш вклад в охрану окружающей среды	000
Описание прибора	8
Кнопки управления на сенсорном дисплее	9
Индикаторы на панели управления	10
Планка защиты пальцев.....	11
Вешалка для белья.....	11
Возврат белья на сторону подачи	11
Подготовка белья	12
Остаточная влажность белья	12
Подготовка белья	12
Эксплуатация	13
Приведение в готовность к работе	13
Глажение.....	13
Выбор температуры	13
Выбор температуры	13
Изменение предварительно установленного значения температуры	14
Выбор скорости глажения.....	14
Установка скорости глажения.....	15
Изменение предварительно установленного значения скорости вала.....	15
Подача белья	15
Пауза в глажении.....	15
Режим ожидания	15
Педаль "FlexControl"	15
Планка отражателя белья.....	16
После глажения	16
Глажение с платежным терминалом	16
Указания	17
Изменение единицы измерения температуры	17
Установка любимой программы.....	17
Увеличение срока службы покрытия вала	17
Отключение электропитания во время глажения.....	17
Пиковая нагрузка (опция)	17
Сообщения о неисправностях	18
Чистка и уход	19
Чистка и вождение мульды	19
Вождение мульды.....	19
Указания по обмотке вала	20
Снятие гладильного покрытия.....	20
Натягивание гладильного покрытия	21
Сервисная служба Miele	21
Дата изготовления	21
Декларация о соответствии.....	21

Технические характеристики	22
53121011D, PM 1210 EL D 3NAC 400V 50-60Hz EPR.....	22
53121411D, PM 1214 EL D 3NAC 400V 50-60Hz ABL.....	22
53121715D, PM 1217 EL D 3NAC 400V 50-60Hz L.....	22

Указания по безопасности и предупреждения

Этот гладильный каток соответствует предписаниям о технической безопасности. Однако, его ненадлежащая эксплуатация может привести к травмам пользователей и материальному ущербу.

Перед началом эксплуатации гладильного катка внимательно прочитайте инструкцию по эксплуатации. В ней содержатся важные сведения по технике безопасности, эксплуатации и техобслуживанию гладильного катка. Вы обезопасите себя и избежите повреждений гладильного катка.

Если новые сотрудники обучаются работе с гладильным катком, то они должны быть проинформированы об этих важных правилах безопасности.

Сохраните инструкцию по эксплуатации и по возможности передайте ее следующему владельцу катка.

Надлежащее использование

Гладильным катком следует пользоваться в соответствии с инструкцией по эксплуатации, регулярно проводить его техническое обслуживание и проверять работоспособность.

- ▶ Этот гладильный каток предназначен исключительно для глажения выстиранных в воде текстильных изделий, пригодных согласно этикетке по уходу для машинного глажения.
- ▶ Этот гладильный каток является прибором для профессионального применения. Он не предназначен для использования в домашнем хозяйстве. Если гладильный каток будет использоваться в общедоступном месте, то эксплуатирующая организация с помощью соответствующих мер должна обеспечить, чтобы возможные риски не привели к возникновению опасной ситуации для пользователя.
- ▶ Этот гладильный каток не предусмотрен для эксплуатации вне помещений.

Электротехническая безопасность

- ▶ Запрещается эксплуатировать гладильный каток в одном помещении с машинами химической чистки, при работе которых используются растворители, содержащие фреон или перхлорэтилен.
- ▶ Гладильный каток должен эксплуатироваться только в сухих помещениях.
- ▶ Эксплуатируйте гладильный каток только тогда, когда смонтированы все съемные части внешней облицовки и таким образом исключена возможность прикосновения к токопроводящим, вращающимся или нагреваемым узлам.
- ▶ Не повреждайте, не устраняйте и не оставляйте без внимания устройства безопасности и элементы управления гладильного катка.
- ▶ Не предпринимайте никаких изменений в гладильном катке, если на это нет особых разрешающих указаний от компании Miele.
- ▶ Приборы, у которых повреждены элементы управления или изоляция проводов, запрещается эксплуатировать, пока не будет проведен соответствующий ремонт.
- ▶ Ремонт имеют право производить только квалифицированные специалисты. Вследствие неправильно выполненных ремонтных работ может возникнуть серьезная опасность для пользователя.

Указания по безопасности и предупреждения

- ▶ Вышедшие из строя детали должны заменяться только на оригинальные запчасти Miele. Только при использовании таких оригинальных запчастей фирма Miele гарантирует, что в полном объеме будут выполнены требования к безопасности, которые предъявляются к гладильным каткам.
- ▶ Электробезопасность этого гладильного катка гарантирована только в том случае, если она подключена к системе защитного заземления, выполненной в соответствии с предписаниями. Очень важно проверить соблюдение этого основополагающего условия обеспечения электробезопасности, а в случае сомнения поручите специалисту-электрику проверить электропроводку. Фирма Miele не может нести ответственности за повреждения, причиной которых является отсутствие или обрыв защитного заземления.
- ▶ Гладильный каток отключен от сети только в том случае, когда выключен главный выключатель или защитный автомат на электрическом щитке.

Эксплуатация прибора

- ▶ Запрещается работа гладильного катка без присмотра со стороны персонала.
- ▶ Лицам, которые по состоянию здоровья или из-за отсутствия опыта и соответствующих знаний не способны уверенно управлять гладильным катком, не рекомендуется его эксплуатация без руководства со стороны ответственного лица.
- ▶ Не оставляйте без надзора детей, если они находятся вблизи гладильного катка, и никогда не позволяйте детям играть с ним.
- ▶ В разогретом состоянии и придвинутой мульде прикосновение к ее краю со стороны выхода белья может привести к опасному ожогу.
- ▶ Не устанавливайте температуру глажения выше, чем это указано на этикетке по уходу отглаживаемого белья. При слишком высокой температуре глажения белье может воспламениться.
- ▶ При глажении вдвое сложенного белья не касайтесь руками между слоями, чтобы его расправить. Может случиться так, что Вы не успеете вовремя убрать руки от горячей мульды. Тоже самое может произойти, если Вы будете расправлять материал внутри карманов, внешние стороны которых прилегают к мульде.
- ▶ Механизм возврата белья на сторону подачи (опция) следует переустанавливать только спереди.
- ▶ Во время эксплуатации гладильного катка Вам следует обеспечить достаточную освещенность.
- ▶ Удалите из рабочей зоны гладильного катка все посторонние предметы.
- ▶ Удостоверьтесь, что в непосредственной близости от прибора имеется исправный и готовый к работе огнетушитель. При слишком высокой температуре глажения и при глажении не предназначенного для машинного глажения или не выстиранного в воде белья возникает опасность возгорания.
- ▶ Размещение и подключение этого гладильного катка на нестационарных объектах должно быть выполнено только специализированной организацией/специалистами, если они обеспечат условия для безопасной эксплуатации прибора. Кроме того, должны быть учтены местные предписания, нормы и условия техники безопасности.

Указания по безопасности и предупреждения

Использование принадлежностей

▶ В прибор могут быть установлены или встроены принадлежности только тогда, если на это имеется особое разрешение фирмы Miele. При установке или встраивании других деталей будет утрачено право на гарантийное обслуживание, также производитель прибора не будет нести ответственности за повреждения, причиненные такими деталями.

Правила работы на гладильных катках

▶ К работе на гладильном катке допускаются только ответственные лица старше 16 лет, которые полностью ознакомлены с правилами эксплуатации гладильного катка.

▶ При работе с гладильным катком следует надевать только облегающую одежду. Свободные элементы одежды, например, широкие рукава, завязки фартука, галстуки и шейные платки могут попасть между валом и мульдой.

▶ Перед началом работы с гладильным катком снимите с рук кольца и браслеты.

▶ Складки не следует разглаживать перед местом ввода белья, а, по возможности, в определенном отдалении на столе подачи. Наволочки и пододеяльники подавайте в прибор открытой стороной. Углы не держите изнутри и не беритесь за бретельки сорочек и фартуков.

▶ Проверяйте ежедневно перед началом работы эффективность действия защитного устройства. Только при правильно работающем защитном устройстве можно начинать эксплуатировать гладильный каток. Только так можно избежать тяжелых травм, заземления или ожогов рук.

▶ Перед переключением вала на задний ход убедитесь в том, что персонал вокруг прибора находится в безопасности.

Если новые сотрудники обучаются работе с гладильным катком, то они должны быть проинформированы об этих важных правилах безопасности.

Сохраните эту инструкцию по эксплуатации и по возможности передайте ее следующему владельцу прибора.

Описание прибора

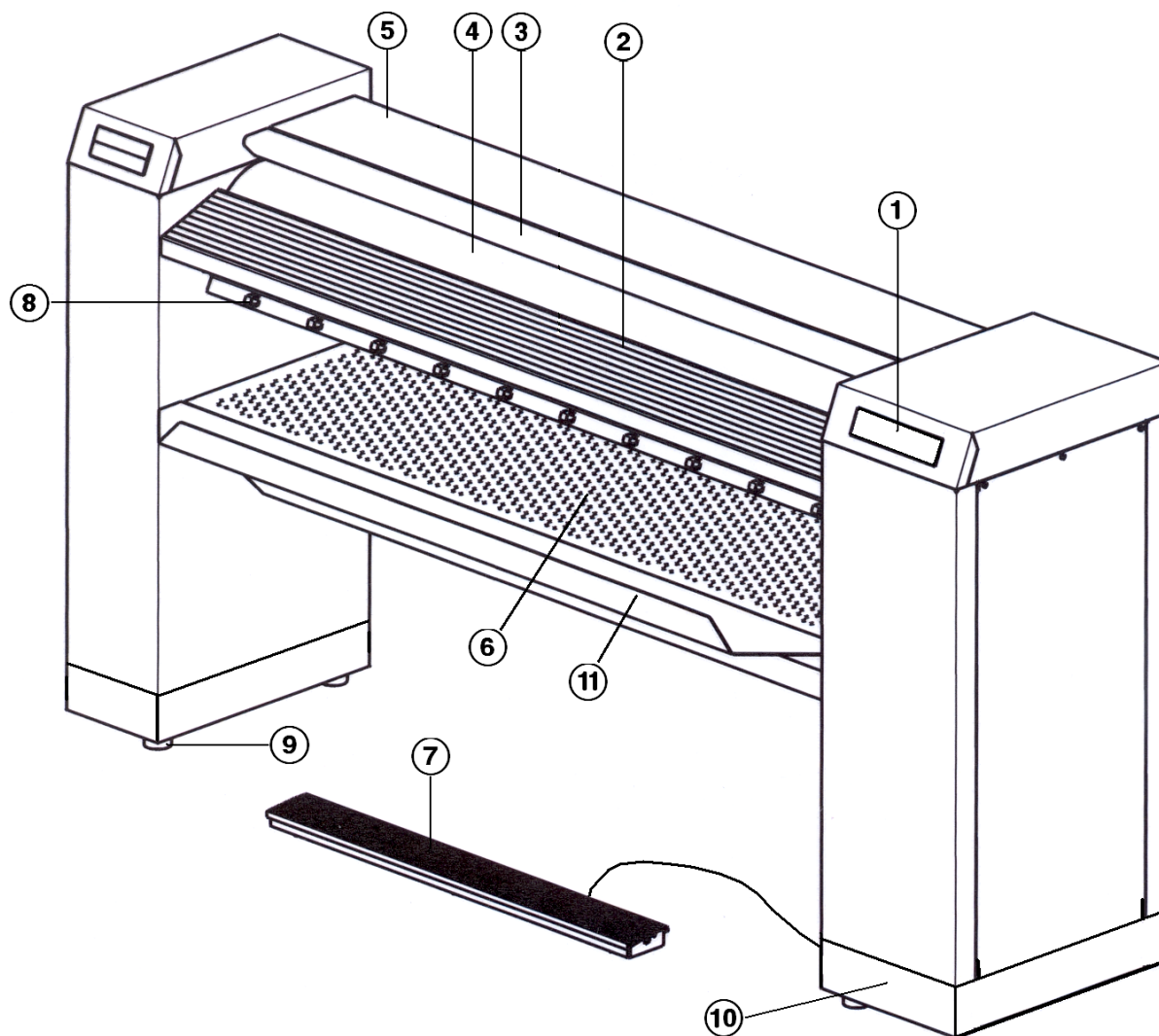

- ① Панель управления (дисплей с сенсорным экраном)
- ② Стол подачи белья
- ③ Планка защиты пальцев
- ④ Гладильный вал
- ⑤ Мульда с кожухом
- ⑥ Приемный стол
- ⑦ Педаль "FlexControl"
- ⑧ Планка отражателя белья
- ⑨ Винтовые ножки, регулируемые по высоте
- ⑩ Цоколь (опционально)
- ⑪ Лоток для белья

Опция	PM 1210	PM 1214	PM 1217
Вешалка для белья		X	
Возврат белья на сторону подачи			X
Ламельная обмотка вала			X
Цоколь	X	X	X

Кнопки управления на сенсорном дисплее

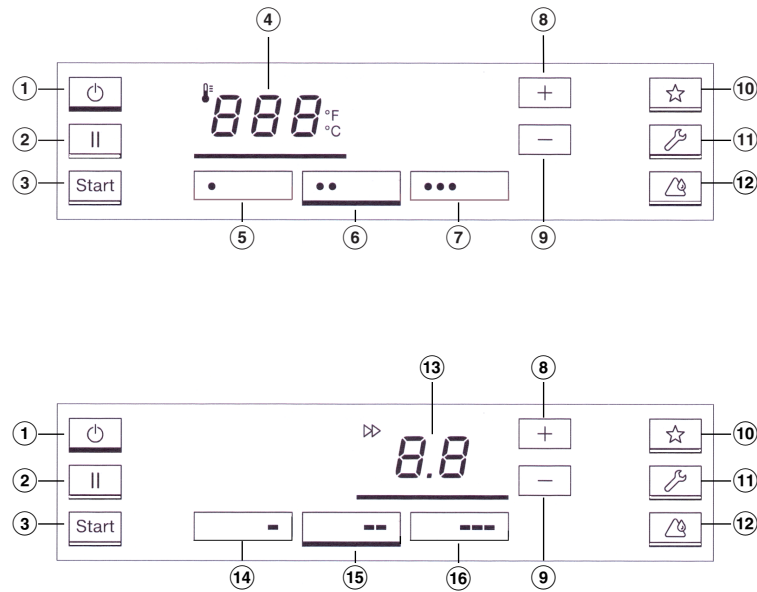

вверху: диапазон выбора температуры, внизу: диапазон выбора скорости глажения

- | | |
|--|---|
| ① "Вкл/Выкл", "Режим ожидания" | ⑨ Снижение температуры/скорости вращения вала |
| ② "Пауза" | ⑩ Любимая программа |
| ③ "Старт" | ⑪ Позиция Техобслуживание* |
| ④ Режим выбора температуры | ⑫ Чистка и вождение |
| ⑤ Кнопка выбора температуры 1 | ⑬ Режим выбора скорости вала |
| ⑥ Кнопка выбора температуры 2 | ⑭ Кнопка выбора скорости вала 1 |
| ⑦ Кнопка выбора температуры 3 | ⑮ Кнопка выбора скорости вала 2 |
| ⑧ Повышение температуры/скорости вращения вала | ⑯ Кнопка выбора скорости вала 3 |

* Кнопка может быть активирована сервисной службой Miele при вводе гладильного катка в эксплуатацию.

При нажатии какой-либо кнопки она подчеркивается полосой. Мигание кнопки Start "Старт" сигнализирует, что можно запустить работу гладильного катка.

Описание прибора

Индикаторы на панели управления

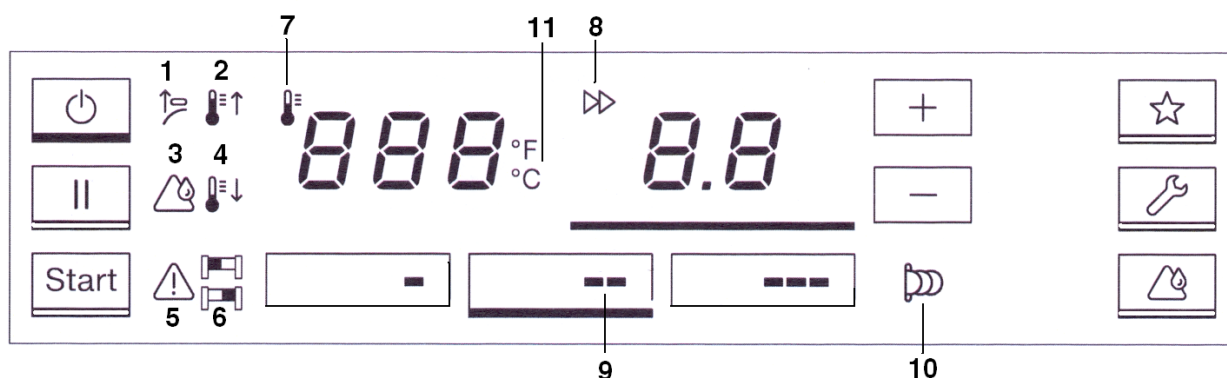

- ① Управление планкой защиты пальцев
- ② Нагрев активирован/Температура растёт
- ③ Чистка и вождение (только у РМ 1217)
- ④ Нагрев выключен/Температура слишком высокая
- ⑤ Общая ошибка
- ⑥ Неравномерное использование гладильного вала слева /справа
- ⑦ Предварительный выбор и индикация температуры в °C/°F
- ⑧ Предварительный выбор и индикация скорости вала
- ⑨ Диапазон скорости вала
- ⑩ Работа с платежным терминалом
- ⑪ Переключение между единицами измерения температуры

Планка защиты пальцев

Планка защиты пальцев является защитным устройством, эффективность работы которого требуется обязательно проверять каждый рабочий день перед началом глажения. Проверку защитной функции этой планки следует проводить при каждом включении гладильного катка.

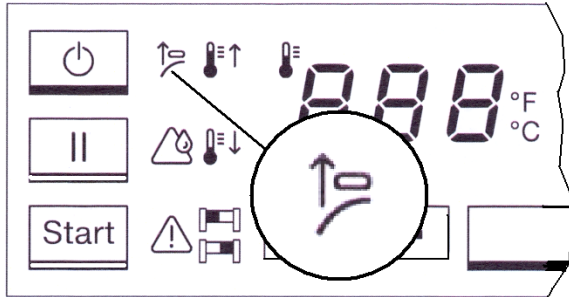

При мигании индикатора "Защита пальцев" один раз поднимите планку защиты пальцев.

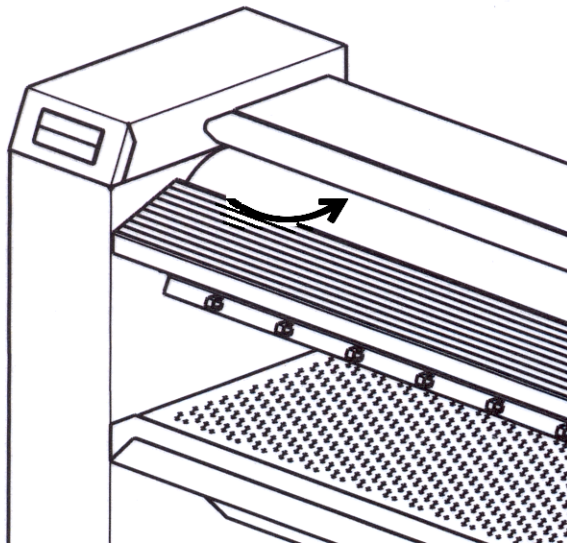

При попадании кончиков пальцев между валом и планкой защиты пальцев гладильный вал сразу останавливается, а мульда отодвигается. При этом индикация символа "Защита пальцев" горит постоянно. В режиме обратного хода вала планка защиты пальцев не функционирует. При необходимости повторного включения гладильного катка можно снова нажать кнопку Start "Старт".

Не используйте планку защиты пальцев намеренно для остановки катка.

Вешалка для белья

(PM 1214 в качестве опции)

Выглаженное белье Вы можете развесить на откидной вешалке, чтобы не измять его.

Возврат белья на сторону подачи

(PM 1217 в качестве опции)

Стандартно гладильные катки изготавливаются с возвратом белья на сторону подачи. Их также можно оснастить планкой, при повороте которой белье будет выходить с другой стороны. Это особенно рекомендуется для глажения белья большого размера, например, простыней/пододеяльников или скатертей.

Планку необходимо переключать исключительно с передней стороны катка.

Существует опасность ожога, если Вы коснетесь края планки, примыкающей к мульде.

Подготовка белья



Остаточная влажность белья

Идеальная остаточная влажность для хорошего результата глажения и оптимальной производительности для моделей PM 1214 и PM 1217 лежит в пределах от 15% до 25%, для модели PM 1210 составляет 15%. Идеальная остаточная влажность зависит от свойств текстиля (его плотности, одно-или многослойности).

Подготовка белья

Перед началом глажения рассортируйте белье по составу и виду ткани. Обращайте при этом внимание на этикетку по уходу за бельем. Рекомендуется сортировать белье в следующем порядке:

Вид волокна	Символ	Температура
Перлон, нейлон и т. Д.	●	100 - 110°C
затем		
Шерсть, шелк	●●	111- 150°C
и наконец		
Хлопок, лен	●●●	151 - 180°C

Если глажение производится при высокой температуре, а затем нужно переключиться на более низкую температуру, то символ  указывает, что температура в данный момент времени слишком высокая, нагрев отключен и происходит остывание мульды. Как только символ  погаснет, выбранная температура достигнута. Накрахмаленное белье следует гладить в самом конце для того, чтобы возможные остатки крахмала на мульде не испачкали другое белье. Вещи с пуговицами должны быть уложены таким образом, чтобы пуговицы были направлены к валу. Если пуговицы будут направлены к мульде, то существует опасность, что при прохождении белья между валом и мульдой пуговицы могут быть расплавлены или оторваны. Поверх молний, металлических пуговиц и крючков для защиты мульды следует положить отрез ткани. Не рекомендуется гладить белье с металлическими и пластмассовыми пряжками

любой формы, а также с очень высокими пуговицами (например, в форме шариков).

Перед вводом гладильного вала в эксплуатацию проведите чистку мульды, для этого пропустите по всей ширине вала полотенце для чистки Miele. Затем проведите вошение мульды (воск при этом используйте экономно).

Приведение в готовность к работе

- Включите главный выключатель внешнего электропитания.
- Включите машину с помощью кнопки  "Вкл / Выкл".

Мигает индикатор "Защита пальцев"

- Теперь проверьте работу планки защиты пальцев, для чего приподнимите ее.

Планка защиты пальцев является устройством безопасности, работу которого следует проверять перед началом работы катка.

Глажение

- После включения гладильного катка подождите некоторое время, пока не будет достигнута необходимая температура для процесса глажения.

Появляется индикация символа , и идет нагрев мульды.

Кнопка Start "Старт" начинает мигать, как только достигается необходимая температура глажения.

Гладильный каток готов к работе, если была достигнута установленная температура и индикатор  больше не горит.

- Нажмите теперь мигающую кнопку Start "Старт", чтобы привести в машину в действие.

Начинается процесс глажения.

Совет: Перед началом глажения дайте вращаться валу прим. 5 минут для того, чтобы температуры мульды и вала могли сравняться.

 Опасность обжечься о край мульды! Если Вы коснетесь края мульды со стороны выдачи белья в нагретом состоянии и придвинутой мульде, то можете обжечься. Для безопасности сверху и сзади на кожухе мульды находятся предупреждающие наклейки.

Выбор температуры

- Установите температуру мульды в зависимости от вида текстиля белья.

Вид текстиля	Символ	Температура	Предустановленное значение
Перлон / Искусственный шелк	●	100 - 110 °C	110 °C
Шелк / Шерсть	● ●	111 - 150 °C	125 °C
Хлопок / Лен	● ● ●	151 - 185 °C	180 °C

Выбор температуры можно выполнять как с помощью предварительно установленных температурных диапазонов, так и непосредственно с помощью кнопок + "Повышение температуры" или — "Снижение температуры".

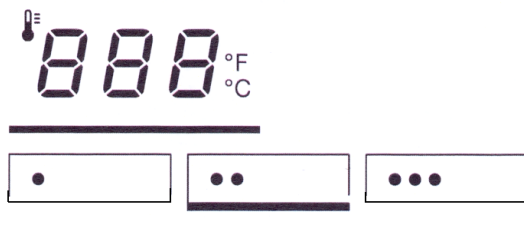

- Нажмите на панели управления кнопку  "888" "Режим выбора температуры". Поле кнопки при этом подчеркивается полосой.
- Для установки температурного диапазона нажмите, например, кнопку выбора температуры 2 ● ● (на заводе предварительно установлено на 125 °C), при этом поле кнопки подчеркивается полосой.

Выбор температуры

- Установите температуру мульды в зависимости от вида текстиля белья.

Эксплуатация

Вид текстиля	Символ	Температура	Предустановленное значение
Перлон / Искусственный шелк	●	100 - 110 °C	110 °C
Шелк / Шерсть	● ●	111 - 150 °C	125 °C
Хлопок / Лен	● ● ●	151 - 185 °C	180 °C

Выбор температуры можно выполнять как с помощью предварительно установленных температурных диапазонов, так и непосредственно с помощью кнопок + "Повышение температуры" или — "Снижение температуры".

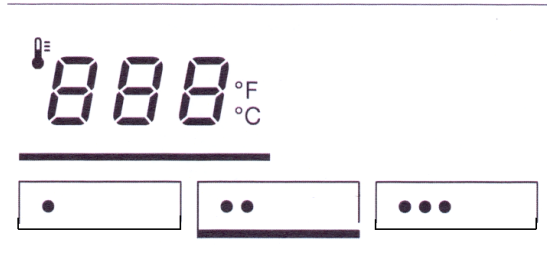

- Нажмите на панели управления кнопку 888 "Режим выбора температуры". Поле кнопки при этом подчеркивается полосой.
- Для установки температурного диапазона нажмите, например, кнопку выбора температуры 2 ● ● (на заводе предварительно установлено на 125 °C), при этом поле кнопки подчеркивается полосой.

Изменение предварительно установленного значения температуры

- Нажмите кнопку выбора диапазона температур, значение температуры которой нужно изменить.

Нажатая кнопка выбора температуры подчеркивается полосой и отображается текущее значение температуры для этой кнопки.

- Нажимайте кнопку + "Повышение температуры" или — "Снижение температуры", пока не будет достигнуто значение

температуры, которое Вы хотели бы сохранить для данной кнопки выбора температуры.

- Затем нажимайте эту кнопку выбора температуры (с полосой под ней) до тех пор, пока она один раз не мигнет.

После этого значение температуры сохраняется для данной кнопки выбора температуры.

Совет: Перед началом глажения дайте вращаться валу прим. пять минут для того, чтобы температуры мульды и вала могли сравняться.

Выбор скорости глажения

PM 1210 / PM 1214:

Символ	Диапазон скорости	М / МИН
-	Диапазон низкой скорости	1,5 - 2,2
- -	Диапазон средней скорости	2,3 - 3,2
- - -	Диапазон высокой скорости	3,3 - 4

PM 1217:

Символ	Диапазон скорости	М / МИН
-	Диапазон низкой скорости	1,5 - 2,4
- -	Диапазон средней скорости	2,5 - 3,4
- - -	Диапазон высокой скорости	3,5 - 4,5

Выбор скорости глажения можно выполнять как с помощью предварительно установленных скоростных диапазонов, так и непосредственно с помощью кнопок + "Повышение скорости" или — "Снижение скорости".

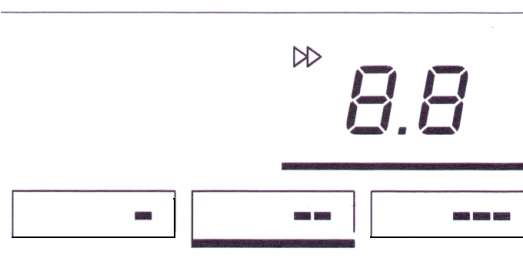

Установка скорости глажения

- Нажмите кнопку **В.В** "Режим выбора скорости вала".

Кнопка подчеркивается полосой.

- Затем нажмите одну из трех кнопок выбора скорости вала, например, кнопку **- -** "Кнопка скорости вала 2".

Нажатая кнопка подчеркивается полосой, и предварительно установленное значение скорости вала для этой кнопки будет действовать для гладильного катка.

Изменение предварительно установленного значения скорости вала

- Нажмите кнопку выбора диапазона скорости, значение скорости которой нужно изменить.

Нажатая кнопка выбора скорости подчеркивается полосой и отображается текущее значение скорости для этой кнопки.

- Нажимайте кнопку **+** "Повышение скорости" или **-** "Снижение скорости", пока не будет достигнуто значение скорости, которое Вы хотели бы сохранить для данной кнопки выбора скорости вала.
- Затем нажимайте эту кнопку скорости вала (с полосой под ней) до тех пор, пока она один раз не мигнет.

После этого значение скорости сохраняется для данной кнопки выбора скорости вала.

- В заключение нажмите кнопку **Start** "Старт".

Подача белья

- Положите изделие параллельно валу в начале стола подачи белья.
- Разгладьте изделие.
- Введите изделие в машину.

Совет: Белье малого размера следует гладить не только в одном месте вала, а использовать, по возможности, всю ширину вала. Продолжительная подача белья с одной стороны вала отображается на экране панели управления с помощью символов неправильной загрузки (см. индикатор **6** на панели управления).

Пауза в глажении

- Нажмите кнопку **||** "Пауза", чтобы переключиться в режим паузы в глажении.

Мульда отодвигается, а вал останавливается. Нагрев остается при этом включенным.

- Нажмите кнопку **Start** "Старт", чтобы продолжить процесс глажения дальше.

Гладильный каток в режиме паузы остается готовым к работе. По прошествии 10-ти минут простоя температура автоматически снижается до значения 60 °C.

Режим ожидания

Режим ожидания отключен на заводе-изготовителе. На уровне обслуживания режим ожидания может быть активирован сервисной службой Miele. Значение времени, по прошествии которого гладильный каток переходит в режим ожидания, может устанавливаться в диапазоне от 1 до 30 минут простоя прибора. Нажатием кнопки **⏻** "Вкл/Выкл" гладильный каток можно снова включить.

В режиме ожидания мульда отодвигается, а вал останавливается. Нагрев при этом выключается.

Педаль "FlexControl"

Отпаривание белья

- Нажмите во время процесса глажения ногой на педаль "FlexControl", чтобы переключить гладильный каток в режим отпаривания и отпарить белье.

При переключении в режим отпаривания вал останавливается. Мульда при этом остается придвинутой.

Эксплуатация

Продолжение процесса глажения

- Снимите снова ногу с педали, чтобы продолжить процесс глажения.

При отпускании педали вал автоматически начинает снова вращаться, и процесс глажения продолжается.

В качестве альтернативы с помощью сервисной службы Miele педаль можно настроить таким образом, чтобы при ее нажатии муфта отодвигалась и вал останавливался.

Планка отражателя белья

С помощью планки белье направляется на приемный стол.

Выглаженное белье может быть очень горячим, когда оно выходит из муфты. Существует опасность получения ожогов!

При необходимости используйте защитные перчатки.

После глажения

- Для того, чтобы обмотка вала полностью подсохла, оставьте вал еще вращаться в течение примерно 5-ти минут при минимальной температуре нагрева.
- Выключите гладильный вал с помощью кнопки  "Вкл/Выкл".

Муфта отодвигается, вентилятор работает еще 10 минут для охлаждения. При этом мигает кнопка  "Вкл/Выкл".

- Выключите внешний главный выключатель электропитания.

 Перед упаковыванием или складыванием белья в стопку дайте ему как следует остыть.

Горячее белье из-за самовозгорания может привести к пожару.

Глажение с платежным терминалом

- Включите гладильный каток кнопкой  "Вкл/Выкл".

На экране мигает символ .

- Вставьте монету или жетон.

Индикатор  гаснет.

- В зависимости от вида белья выберите соответствующий диапазон температур.
- Установите нужную скорость глажения.

После того, как погаснет индикация ↑, гладильный каток готов к работе, и начинает отсчитываться купленное время глажения.

- Запустите процесс глажения нажатием кнопки Start "Старт".
- По истечении купленного времени глажения муфта отодвигается, вал останавливается. Мигает индикатор . В любой момент можно купить дополнительное время для глажения.

Изменение единицы измерения температуры

Сервисная служба Miele может заменить индикацию температуры на дисплее с °C (градусов Цельсия) на °F (градусы Фаренгейта).

Установка любимой программы

С помощью кнопки ☆ "Любимая программа" предоставляется возможность сохранения наиболее часто используемой комбинации температуры и скорости вала, чтобы быстро и просто вызвать сохраненные данные

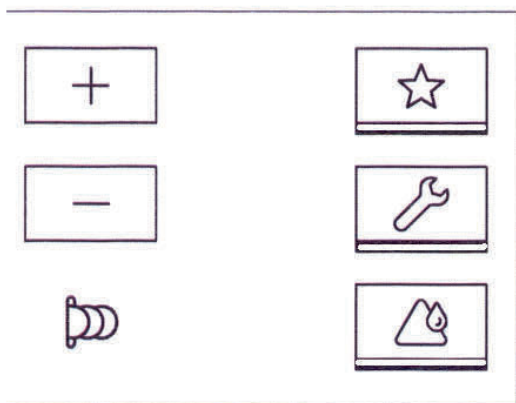

Сохранение нужных параметров осуществляется продолжительным нажатием кнопки ☆ "Любимая программа", пока эта кнопка не мигнет один раз. Сохраненные данные вызываются кратким нажатием кнопки ☆ "Любимая программа". При выходе из любимой программы снова вызываются установленные до этого значения.

Увеличение срока службы покрытия вала

При продолжительных паузах в глажении выключайте машину или нажмите кнопку ⏻ "Вкл/Выкл" для перевода машины в режим ожидания. Благодаря этому заметно снизится нагрузка на покрытие вала.

Избегайте излишней работы гладильного катка "всухую" (без белья). Белье малого размера следует гладить не только в одном месте вала, а использовать, по возможности, всю ширину вала.

При односторонней нагрузке тепло расходуется только с одной стороны, в результате чего покрытие перегревается с другой стороны. Продолжительная неправильная подача белья только с правой или только с левой стороны отображается с помощью соответствующего индикатора. Индикация при этом сопровождается одиночным звуковым сигналом.

Отключение электропитания во время глажения

При пропадании напряжения в сети электропитания во время глажения мультда автоматически отодвигается. После включения электропитания Вы должны заново запустить гладильный каток нажатием кнопки Start "Старт".

При продолжительном отключении напряжения в сети электропитания во время глажения Вы должны снова включить гладильный каток с помощью кнопки ⏻ "Вкл/Выкл", проверить планку защиты пальцев и нажать кнопку Start "Старт".

Пиковая нагрузка (опция)

Если управление пиковой нагрузкой активировано, то нагрев гладильного катка отключается и мигают индикаторы "Температура" и "Скорость вала". За счет остаточного тепла в мультда глажение можно продолжать, пока прибор не войдет в состояние || "Пауза".

Указания

Сообщения о неисправностях

При появлении неполадки процесс глажения прерывается, мигает кнопка **II** "Пауза", и на дисплее появляется индикация четырехразрядного кода ошибки. Нажатие мигающей кнопки **II** "Пауза" приводит к подтверждению ошибки (ошибка заносится в память ошибок). Мигает кнопка **⏻** "Вкл/Выкл" и можно снова запустить процесс глажения.

Если сообщение о неисправности появляется снова, процесс следует повторить или выключить машину и снова запустить.

F 4500	Ошибка блока управления
до	
F 4512	

При неполадках в работе обратитесь в сервисную службу Miele.

F0	Ошибки нагрева
F1	
F2	
F8	
F20	
F24	
F25	
F39	Ошибки электроники
F40	
F41	
F42	
F43	
F45	
F47	
F49	
F50	Ошибки привода вала
F53	
F57	Ошибка вентилятора
F61	Отсутствие напряжения 12 В (24 В)
F99	Прибор заблокирован
F104	Низкое напряжение питания привода
F108	Общая ошибка - Компрессор
F120	Низкое напряжение питания

Чистка и вошение мульды

Регулярное проведение чистки и правильный уход за мульдой крайне необходимы для защиты привода и обмотки вала от повреждений. Обязательно соблюдайте указания по глажению, чистке и уходу, содержащиеся в брошюре "Практическое применение гладильных машин Miele"! После каждой чистки мульды следует проводить ее вошение. Несоблюдение указаний ведет к заметному снижению срока службы.



Мулда этого гладильного катка сделана из алюминия. Поэтому запрещается пользоваться крупнозернистыми абразивными средствами или чистящими полотнами со шлифовальной бумагой. Пользуйтесь для чистки исключительно комплектом по уходу Miele. Он включает чистящее полотенце, полотенце для вошения, воск. Этот комплект можно заказать в качестве дополнительной принадлежности Miele.

Для чистки алюминиевой мульды используйте только разрешенное фирмой Miele специальное чистящее полотенце.

На мульде могут образовываться отложения (остатки крахмала, моющих средств), поэтому мульду необходимо чистить, в зависимости от степени загрязненности, в начале рабочего дня.

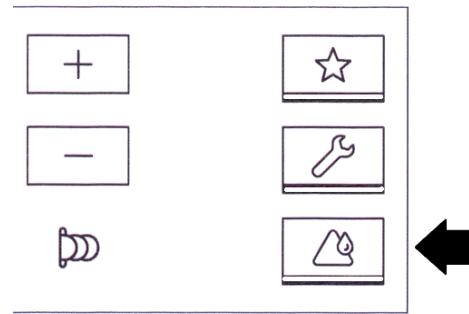
Гладильный каток имеет программу чистки. PM 1217 дополнительно оснащается индикаторным символом , который в соответствии с заводской настройкой загорается через 40 часов работы и напоминает о необходимости чистки и вошения мульды. Временной интервал напоминания о необходимости чистки может регулироваться сервисной службой Miele.





Для запуска режима чистки нажмите кнопку  "Чистка / Вошение" и затем кнопку выбора температуры . При этом температура снижается до 80°C и выключается вентилятор.

При значительных отложениях используйте специальное чистящее полотенце Miele. При этом используйте **минимально возможную установку температуры** и **и самую низкую скорость вала**. Проводите вошение после процесса чистки мульды, как это описано в следующей главе. Если Вы провели вошение до конца в режиме вошения, то временной интервал для включения символа напоминания о чистке (для PM 1217 на заводе установлено 40 часов работы) снова обнуляется.

Вошение мульды

Для того, чтобы мульда сохраняла способность к скольжению, мы рекомендуем проводить вошение ежедневно с помощью полотенца для вошения, добавляя в карман полотенца небольшое количество воска.

Для запуска режима вошения нажмите сначала кнопку  "Чистка/Вошение", а затем кнопку  "Кнопка выбора температуры 3".

Чистка и уход

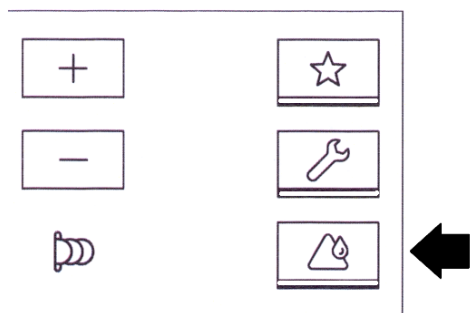

Кнопка  "Чистка/Вошение"

Проводите вошение мульды при максимальной температуре, минимальной скорости вала и выключенном вентиляторе. Эта установка сохранена на кнопке  "Чистка/Вошение".

Для активирования функции вошения держите кнопку  "Чистка/Вошение" нажатой более 3 секунд. Для выключения функции снова удерживайте эту кнопку нажатой более 3 секунд.

- Для вошения с помощью полотенца для вошения насыпьте в карман полотенца специальный воск и закройте карман.

Используйте воск экономно, чтобы гладильное покрытие не стало слишком гладким!

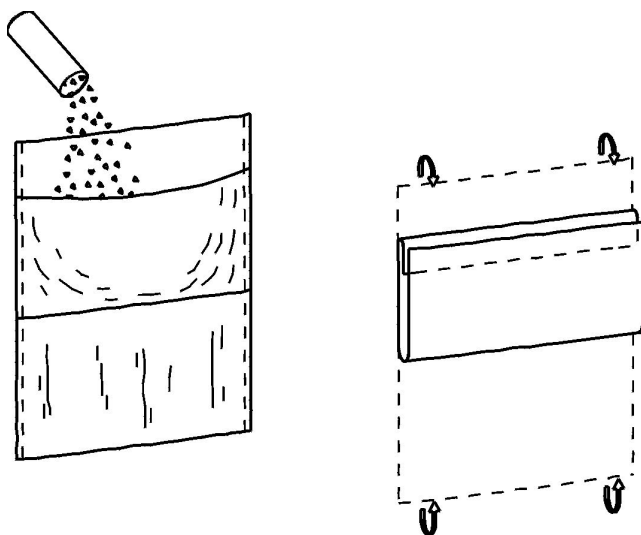

- При достижении правильной температуры начинает мигать кнопка "Старт". Нажмите эту кнопку, чтобы начать процесс вошения.

- Положите карман прорезиненной стороной **вниз** (т.е. прорезиненная сторона направлена к валу) и подавайте в нагретую машину (температура мульды ок. 180 °C).

Ни в коем случае не вводите полотенце для вошения прорезиненной стороной вверх (к мульде).

- Подавайте полотенце для вошения в машину слева или справа через необходимые промежутки по всей рабочей ширине.
- Для выключения функции удерживайте кнопку  "Чистка/Вошение" нажатой более 3 секунд.



Указания по обмотке вала

Выключите гладильный каток перед снятием гладильного полотна (для чистки или замены) и оставьте мульду остывать.

 У модели **PM 1217 с ламельной обмоткой вала** гладильное полотно должно сниматься и натягиваться исключительно сервисной службой Miele! При самостоятельном снятии или натягивании гладильного покрытия без сервисной службы Miele существует опасность повреждения ламельной обмотки.

Снятие гладильного покрытия

Обратите внимание на то, что прилегающие к валу направляющие белья должны по очереди оттягиваться назад.

- Включите гладильный каток кнопкой  "Вкл/Выкл".
- Нажимайте кнопку  "Позиция техобслуживания" в течение не менее трех секунд.

Мульда отодвигается и в этой позиции блокируется.

- Поверните постепенно вал в обратном направлении повторяющимся нажатием кнопки — "Снижение температуры/скорости вала" (шаговый режим).
- Возьмите конец гладильного покрытия и положите его на стол подачи.
- Теперь полностью снимите гладильное покрытие при вращающемся в обратном направлении вале.
- Затем нажимайте кнопку  "Позиция Техобслуживание" в течение не менее трех секунд, чтобы снова деактивировать техническое обслуживание.

При снятии или натягивании гладильного сукна на стол подачи белья могут попасть остатки стальной шерсти. Эти остатки следует удалить.

Натягивание гладильного покрытия

- Включите гладильный каток на минимально возможной температуре и самой низкой скорости нажатием кнопки Start "Старт".
- Положите гладильное покрытие на гладильный каток во время нормального процесса глажения параллельно валу и натяните покрытие вокруг вала.

Дополнительная обмотка гладильного катка требуется, если в результате длительной эксплуатации у нижнего края мульды и вала (выдача белья) виден воздушный зазор.

Дополнительная или новая обмотка вала стальной шерстью должна выполняться принципиально только сервисной службой Miele!

Диаметр заново или дополнительно обмотанного вала (включая гладильное покрытие) не должен быть меньше приводимых ниже размеров.

PM 1210, PM 1214	PM 1217
мин. 210 - макс. 215 мм	мин. 250 - макс. 255 мм

В этом диапазоне размеров вал наматывается цилиндрически по всей его длине.

При обновлении обмотки вала сервисной службой Miele должно быть проведено, чтобы были заменены угольные щетки двигателя привода вала.

Сервисная служба Miele

При неисправностях обращайтесь, пожалуйста, в сервисную службу Miele по телефону:

- (495) 745 89 90 или - 8 800 200 2900.

Сервисной службе необходимо сообщить модель и серийный номер [SN].

Все данные Вы найдете на типовой табличке.

В случае замены должны использоваться исключительно оригинальные запчасти (при этом также необходимо сообщить сервисной службе модель и серийный [SN] номер).

Model			
SN:	/	o o o o o o o o o o	
Art.-Nr.		Mat -Nr.	
IBN			

Дата изготовления

Дата изготовления указана на типовой табличке в формате месяц/год.

Декларация о соответствии

RU Д-DE.ME10.B.00564

с 19.11.2014 по 18.11.2019

Соответствует требованиям

Технического регламента

Таможенного союза

ТР ТС 004/2011 "О безопасности низковольтного оборудования";

ТР ТС 020/2011 "Электромагнитная совместимость технических средств";

ТР ТС 010/2011 "О безопасности машин и оборудования"

Технические характеристики

53121011D, PM 1210 EL D 3NAC 400V 50-60Hz EPR

Напряжение		Переменный ток 3 фазы + нейтраль 400В 50-60Гц
Предохранитель ¹		3 x 16 А
Вид нагрева		Электро
Мощность подключения, общая		5 кВт
Мощность электронагрева		4,5 кВт
Мощность привода гладильного вала		0,35 кВт
Мощность вентилятора		0,11 кВт
Электроподключение ²		5 x 2,5 мм ²

53121411D, PM 1214 EL D 3NAC 400V 50-60Hz ABL

Напряжение		Переменный ток 3 фазы + нейтраль 400В 50-60Гц
Предохранитель ¹		3 x 16 А
Вид нагрева		Электро
Мощность подключения, общая		7 кВт
Мощность электронагрева		6,5 кВт
Мощность привода гладильного вала		0,35 кВт
Мощность вентилятора		0,11 кВт
Электроподключение ²		5 x 2,5 мм ²

53121715D, PM 1217 EL D 3NAC 400V 50-60Hz L

Напряжение		Переменный ток 3 фазы + нейтраль 400В 50-60Гц
Предохранитель ¹		3 x 25 А
Вид нагрева		Электро
Мощность подключения, общая		11,6 кВт
Мощность электронагрева		11 кВт
Мощность привода гладильного вала		0,4 кВт
Мощность вентилятора		0,11 кВт
Электроподключение ²		5 x 2,5 мм ²

¹ Производственный класс: gG; ² минимальное поперечное сечение согласно VDE 0298-4;

Справочные контрольные отметки: VDE, см. типовую табличку; нормы безопасности продукции: IEC/EN 60204-1, IEC/EN 60335-1, IEC/EN 60335-2-44, EN ISO 10472-1, EN ISO 10472-5



Miele

PROFESSIONAL

Производитель:

Миле & Ци. КГ, Карл-Миле-Штрассе, 29, 33332 Гютерсло, Германия
Miele & Cie. KG, Carl-Miele-Straße 29, 33332 Gütersloh, Deutschland

Изготовлено на заводе:

Миле & Ци. КГ, Индустриештрассе, 3, 31275 Лерте, Германия
Miele & Cie. KG, Industriestraße 3, 31275 Lehrte, Deutschland

Импортеры:

ООО Миле СНГ
Российская Федерация и страны СНГ
125284 Москва,
Ленинградский пр-т, д. 31а, стр. 1
Телефон: (495) 745 8990
8 800 200 2900
Телефакс: (495) 745 8984

Internet: www.miele.ru
E-mail: info@miele.ru

ТОО Миле
Казахстан
050059, г. Алматы
Проспект Аль-Фараби, 13
Тел. (727) 311 11 41
8-800-080-53-33
Факс (727) 311 10 42

ООО "Миле"
ул. Жилинская 48, 50А
01033 Киев, Украина
Телефон: + 38 (044) 496 0300
Телефакс: + 38 (044) 494 2285

Internet: www.miele.ua
E-mail: info@miele.ua

